

VAROVÁNÍ

- Dbejte, aby žádná část vašeho oblečení nemohla při jízdě přijít do styku s řetězem. Mohlo by dojít k pádu.
- Před montáží komponentů si vyhledejte a pozorně přečtěte servisní pokyny. Uvolněné, opotřebované nebo poškozené součásti mohou způsobit pád s vážnými následky. Důrazně doporučujeme používat výhradně originální náhradní díly Shimano.
- Před montáží komponentů si vyhledejte a pozorně přečtěte servisní pokyny. Pokud není nastavení provedeno správně, může dojít k sesmeknutí řetězu a následně pádu jezdce s vážnými následky.
- Tyto technické a servisní pokyny čtěte pozorně a uchovávejte je na bezpečném místě pro budoucí potřebu.

Pozn.

- Tento přesmykač je určen výhradně pro použití s dvojpřevodníkem. Nelze jej použít pro trojřevodník, neboť by neodpovídaly řídící poloze.
- Pokud řazení převodových stupňů neprobíhá hladce, vyčistěte zadní měnič a na veškeré pohyblivé spoje aplikujte mazivo.
- Pokud vůle v mechanismu měniče jsou tak veliké, že jej není možné nastavit, měnič by měl být vyměněn.
- Při polohách řetězu znázorněných na vyobrazení, může docházet k zachytávání o převodníky nebo přesmykač, způsobující hluk. Pokud je hluk nepřijemný, přeřaďte na, o jeden až dva stupně, větší pastorek.
- U rámu s odpružením se úhel řetězové vzpěry při zatížení jezdce liší od tohoto úhlu nezataženého bicyklu. Pokud je řetěz na nezataženém bicyklu v poloze vyššího převodníku a nejmenšího pastorku, může řetěz zachytávat vnější plát vodítka přesmykače.
- Shimano nedodává upevňovací šrouby.
- Pro hladký chod používejte určený typ bowdenu a vodítko v oblasti osy šlapacího středu.
- Záruka se u těchto součástí nevztahuje na opotřebení a zhoršení vlastností způsobené běžným používáním.
- Se všemi dotazy na způsob montáže, používání a údržby se obračtejte na specializované cyklistické prodejce.
- Spolu s těmito pokyny se důsledně seznamte se servisními pokyny pro přední část pohonu.

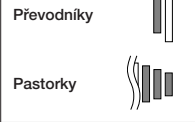

Technické a servisní pokyny

SI-5MY0A-001

**FD-M785 / FD-M785-E2
FD-M786 / FD-M786-D**

02

Popis

Označení	FD-M785	FD-M785-E2	FD-M786	FD-M786-D
Běžný typ	X	X	X	X
Vrchní vedení lanka	X	X	X	X
Rozdíl na přesmykači	14z	12z	14z	14z
Průměr objímky přesmykače	S, M, L	-	S, M, L	-
Úhel řetězové části zadní vidlice (α)	66° - 69°	66° - 69°	66° - 69°	66° - 69°
Příslušná řetězová linka	48,8mm	44-38z	40-38z	44-38z
Vhodné kliky s převodníky	Pouze pro dvojpřevodník FC-M785 (38-26z / 40-28z)			

Montáž přesmykače

Pro typ s upevňovacím plátem
Upevněte dle vyobrazení.

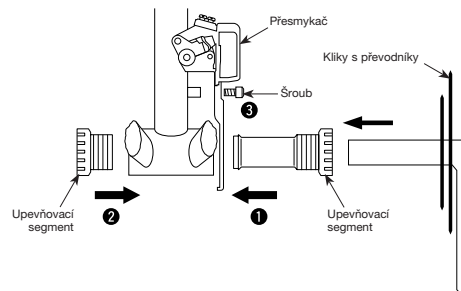

Pozn:

Před montáží komponentů na rámu a řídítka z kompozitních materiálů si ověřte výrobcem doporučené utahovací momenty. Překročení povolených hodnot může způsobit poškození kompozitních struktur a příliš nízký utahovací moment naopak nezaručí spolehlivé upevnění komponentů.

•FD-M785 / M786

Přesmykač upevněte dle vyobrazení. Při upevňování nastavte polohu přesmykače tak, aby vzdálenost mezi vodítkem a obvodem vnějšího převodníku byla 1-3mm.

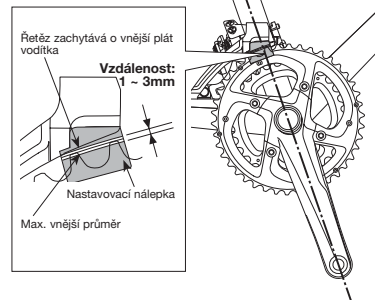

Nastavte výšku přesmykače. Plochá část vnějšího plátu vodítka by měla být přímo nad a rovnoběžná s větším převodníkem. Pro dotažení použijte imbus klíč 5mm.

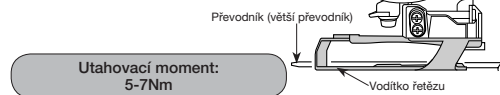

•FD-M786-D

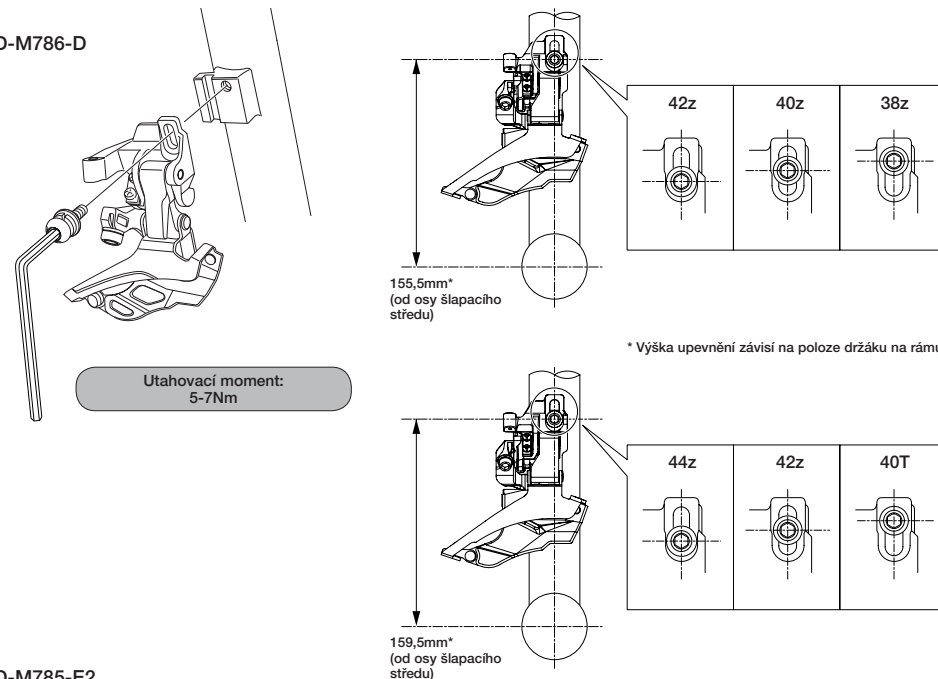

•FD-M785-E2

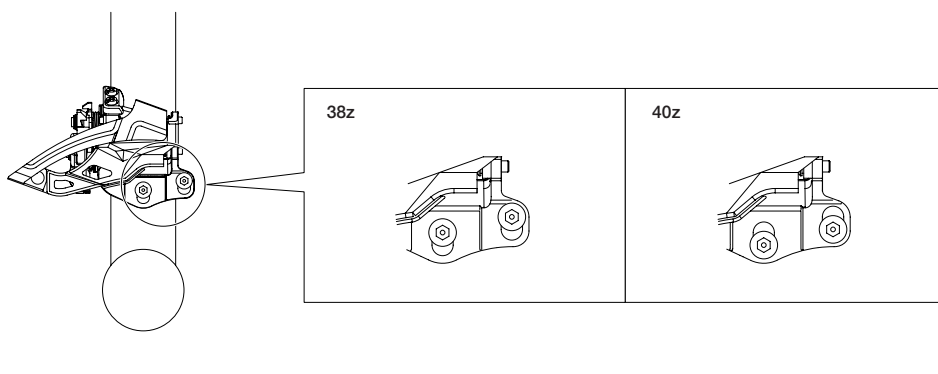

Provedení bez plátu BB

•FD-M785-E2

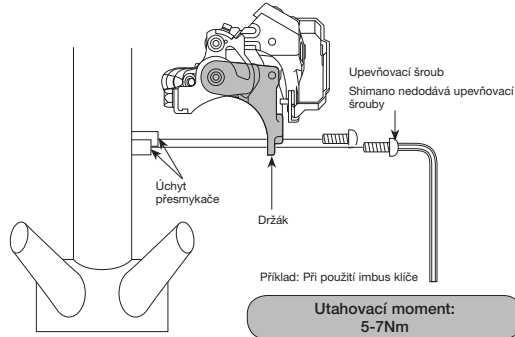

Nastavení SIS

Dodržujte níže popsaný postup.
* Pokud má bicykl odpruženou zadní stavbu, zjistěte nejprve doporučenou polohu podle příručky uživatele. Poté, např. pomocí popruhu, zafixujte zadní stavbu v doporučené poloze a nastavte přesmykač.

1. Nastavení spodního dorazu

Vůli mezi řetězem a vnitřním plátem vodítka přesmykače nastavte v rozmezí 0-0,5mm.

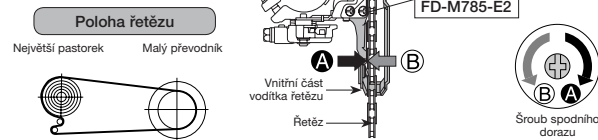

2. Montáž a upevnění lanka

Přepínač režimů otočte do polohy 3x (režim pro trojřevodník) a zkontrolujte zda je zařazen nejnižší stupeň. Pákou (B) přeřaďte nejméně dvakrát, aby byla řídící jednotka na nejnižším stupni. Odstraňte krytku vstupního otvoru a navlečte lanko.

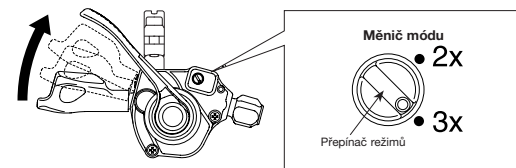
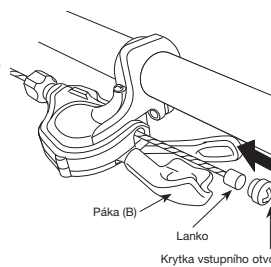

Pozn:

Při otáčení nepoužívejte přílišnou sílu. Mohlo by dojít k jeho prasknutí.

Pákou A přeřaďte do střední polohy. Přepínač módu otočte do polohy 2x (dvojřevodník).

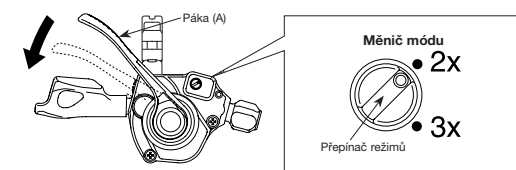

Pozn:

V poloze nejnižšího stupně nelze přepínacím režimů otočit. Před otočením přepínače přeřaďte pákou (A) jednou nebo vícekrát. Přepínačem neotáčejte silou, mohl by prasknout.

Krytku vstupního otvoru upevněte pootočením podle vyobrazení až na doraz. Nesnažte se otáčet dál, mohlo by dojít k poškození závitu.

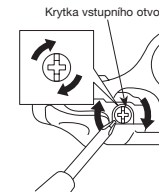

Zkrácení bowdenu

Bowden zkracujte z opačné strany, než je jeho označení. Po ustržení srovnajte konec tak, aby měl rovnoměrně kruhový tvar.

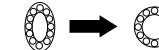

Po zkrácení nasuňte na konec koncovku bowdenu.

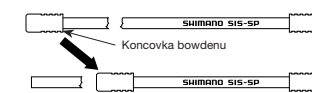

•FD-M785 / FD-M785-E2

Plochým klíčem 8mm, nebo imbus klíčem 4mm dotáhněte upevňovací šroub lanka.

< Běžný typ >

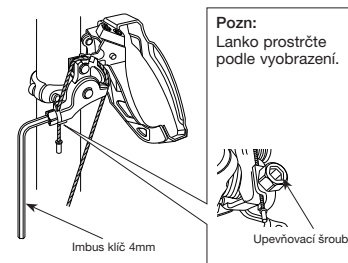

< Vrchní vedení lanka >

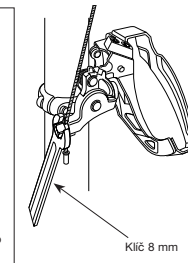

•FD-M786 / FD-M786-D

< Běžný typ >

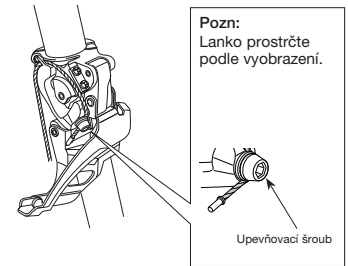

< Vrchní vedení lanka >

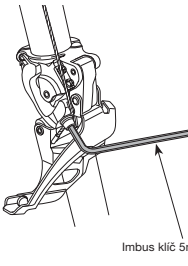

Utahovací moment: 6-7Nm

Po vymezení vůle lanko na přesmykači dotáhněte podle vyobrazení.

Běžný typ

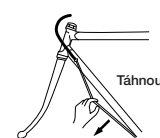

Vrchní vedení lanka

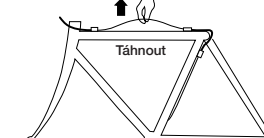

3. Nastavení předpětí lanka

(1) Přeřaďte na největší pastorek a větší převodník.

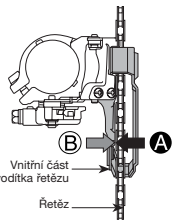
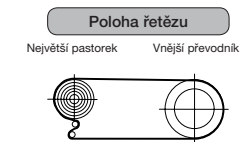

(2) Pomocí nastavovacího válečku bowdenu nastavte vzdálenost mezi řetězem a vnitřní částí vodítka řetězu v rozmezí 0-0,5mm.

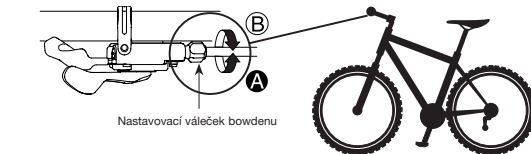

4. Nastavení horního dorazu

Vůli mezi řetězem a vnějším plátem vodítka přesmykače nastavte v rozmezí 0-0,5mm.

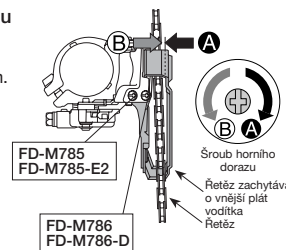
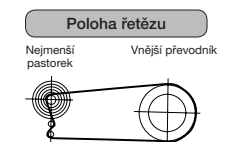

5. Odstraňování problémů

Po provedení kroků 1-4 zkontrolujte řazení přeřazením řídící pákou. (Rovněž lze použít při obtížích s řazením při používání.)

Při řazení se řetěz sesmekává směrem ke klice.	Dotáhněte šroub horního dorazu ve směru hodinových ručec (přibližně o 1/4 otáčky).
Obtížné řazení z malého na velký převodník.	Povolte šroub horního dorazu proti směru hodinových ručec (přibližně o 1/8 otáčky). Pokud stále problémy přetrvávají, upravte opět předpětí lanka.
Obtížné řazení z velkého převodníku na malý.	Povolte šroub spodního dorazu proti směru hodinových ručec (přibližně o 1/4 otáčky).
Pokud řetěz zachytává o vnitřní plát přesmykače při poloze řetězu na velkém převodníku a největším pastorku	Dotáhněte šroub horního dorazu ve směru hodinových ručec (přibližně o 1/8 otáčky). Pokud ani to nepomůže, povolte nastavovací váleček bowdenu otočením proti směru hodinových ručec o 1 až 2 otáčky.
Na velkém převodníku dochází k zachytávání řetězu o vnější plát vodítka přesmykače.	Povolte šroub horního dorazu proti směru hodinových ručec (přibližně o 1/2 otáčky). Pokud ani to nepomůže, povolte nastavovací váleček bowdenu otočením proti směru hodinových ručec o 1 až 2 otáčky.
Při řazení se řetěz sesmekává směrem dovnitř na osu šlapacího středu.	Dotáhněte šroub spodního dorazu ve směru hodinových ručec (přibližně o 1/2 otáčky).